

DACIA
GEWOON.GOED

SANDERO SANDERO STEPWAY



DACIA SANDERO STEPWAY

**ELKE DAG
EEN AVONTUUR**







TREK EROPUIT

Als je naar de Sandero Stepway kijkt, dan krijg je vanzelf zin in avontuur. Zijn temperamentvolle neus, stoere velgen, functionele skidplates en hoge bodemvrijheid geven hem een energieke en robuuste uitstraling. Functioneel en fraai, dus typisch Dacia. De licht- en regensensor zorgt voor de automatische

verlichting en ruitenwissers, wat je helpt bij een perfect zicht. En neem de led-koplampen met Y-vormen, die door de grille worden verbonden: een subtiel ontwerp dat zorgt voor een betere zichtbaarheid, waar je ook rijdt of wat je ook doet.



COMFORT IN ESSENTIE

Alle technologie die je nodig hebt: ontgrendel je auto met de Handsfree Card in je zak, stap in en ontdek het fijne interieur. Afwerking in chroom, Stepway bekleding met oranje stiksels, een stuur dat net als de bestuurdersstoel in hoogte en de diepte verstelbaar is, instelbare hoofdsteunen, elektronische handrem,

afgesloten opbergruimtes... Tal van handige oplossingen die het comfort naar een hoger niveau tillen. Sluit je smartphone aan en gebruik je favoriete apps op het 8" touch screen. En doordat alle knoppen zich binnen handbereik bevinden, zijn deze essentiële functies toegankelijker dan ooit.



SPECIALE BEKLEDING



8" TOUCHSCREEN MET MEDIANAV

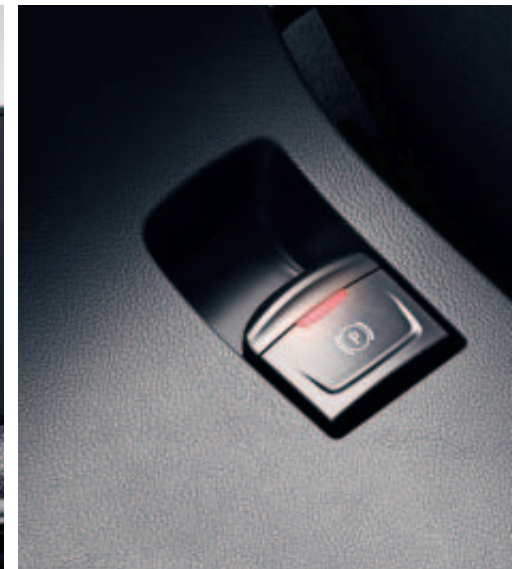

ELEKTRONISCHE HANDREM





DACIA

HANDIG VOOR OP REIS

De Sandero Stepway kan elke uitdaging aan. Dankzij zijn grote kofferbak is hij in een oogwenk omgetoverd van een stadsauto tot een avontuurlijke reisgezel. Klap met een eenvoudige beweging de achterbankleuning neer, creëer het ideale laadvolume en je bent klaar om onvergetelijke momenten

te beleven. Op avontuur in de stad of in het land, de modulaire dakdragers helpen je slim met jouw vrijetijdsbesteding. Klaar voor een hele nieuwe ervaring? Zoek niet verder.



DAKRAILS IN LENGTERICHTING



OMGEZET NAAR DAKDRAGERS

DACIA SANDERO

JE VRIEND IN DE STAD





SANDERO

DE KRACHT VAN DE ESSENTIE

De Sandero laat zien dat een betaalbare auto ook mooi kan zijn. Een blik op het onderscheidende ontwerp van de Sandero doet je hart sneller kloppen. De Y-vormige voor- en achterlichten passen bij deze tijd, de grille met honingraatmotief geeft hem extra karakter en de spiegelkappen in

carrosseriekleur beloven een gedegen afwerking op detail. Verder is en blijft het een Sandero: sympathiek, betrouwbaar en - zoals gezegd - betaalbaar.



Y-VORMIGE VERLICHTING ACHTER







ALLES WAT JE NODIG HEBT BINNEN HANDBEREIK

Zodra je instapt, met de sleutelkaart in je zak, voel je je meteen thuis in het volwassen en moderne interieur. Het brede panoramische dashboard staat voor elegantie en efficiëntie. De inrichting is duidelijk op de bestuurder gericht, met alle functies op handige plekken: de intuïtieve knoppen voor de airconditioning, het 8-inch touchscreen met navigatie en draadloze smartphonereplicatie,

het parkeerhulpsysteem voor dat waarschuwt als je te dichtbij een andere auto of een paaltje komt en de hoogte- en diepteverstelling van het stuur. De elektrische parkeerrem is ontzettend praktisch en zorgt voor dagelijks plezier. De focus op het hoognodige is gewoon heel fijn met de Sandero.



MATERIALEN VAN KWALITEIT



SCHERM MET RADIOWEERGAVE



DACIA

RUIMTE VOOR ELKE REIS

De Sandero en Sandero Stepway weten hoe ze zich handig moeten aanpassen aan jouw leven. Kijk maar eens naar alle opbergruimte: bekerhouders, portiervakken, het gesloten dashboardkastje, zelfs een handig haakje voor je tas... Voor het grotere werk - tot aan XXL-ladingen - is er de royale

kofferbak en neerklapbare achterbank, die samen zorgen voor een zee van ruimte. Achterpassagiers rijden graag met je mee, want met de meeste beenruimte in hun klasse zijn de Sandero en Sandero Stepway comfortabel én gastvrij.

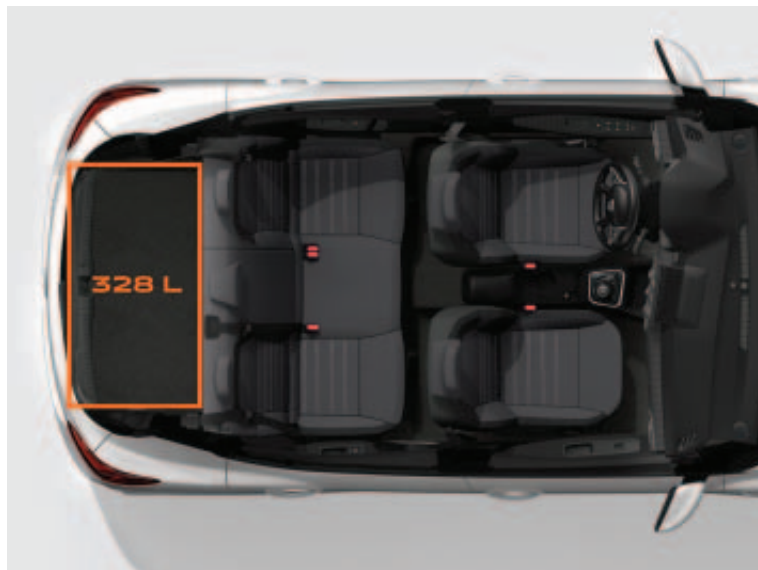

INHOUD KOFFERBAK: 328 LITER

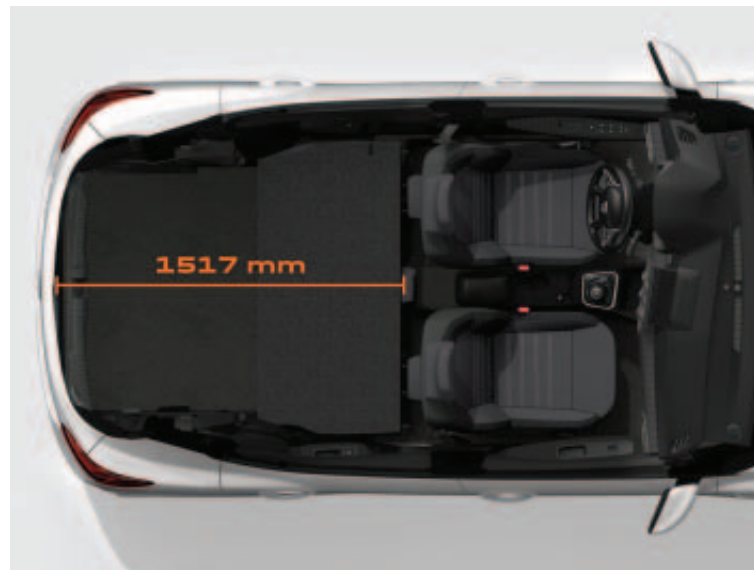

INHOUD KOFFERBAK MET ACHTERBANK NEERGEKLAPT: 1.108 LITER



INHOUD MIDDENCONSOLE: 1,2 LITER

VEILIG: ALTIJD EN OVERAL

Goed om te weten: niets is voor ons belangrijker dan het welzijn van jou en je passagiers. Daarom verbeteren wij continu de veiligheid van onze auto's. Je rijdt dan ook zorgeloos weg in de Sandero of de Sandero Stepway, met het prettige idee dat je wordt bijgestaan door een automatische noodrem, een Hill Start Assist, zes standaard airbags en een dodehoeksensor.

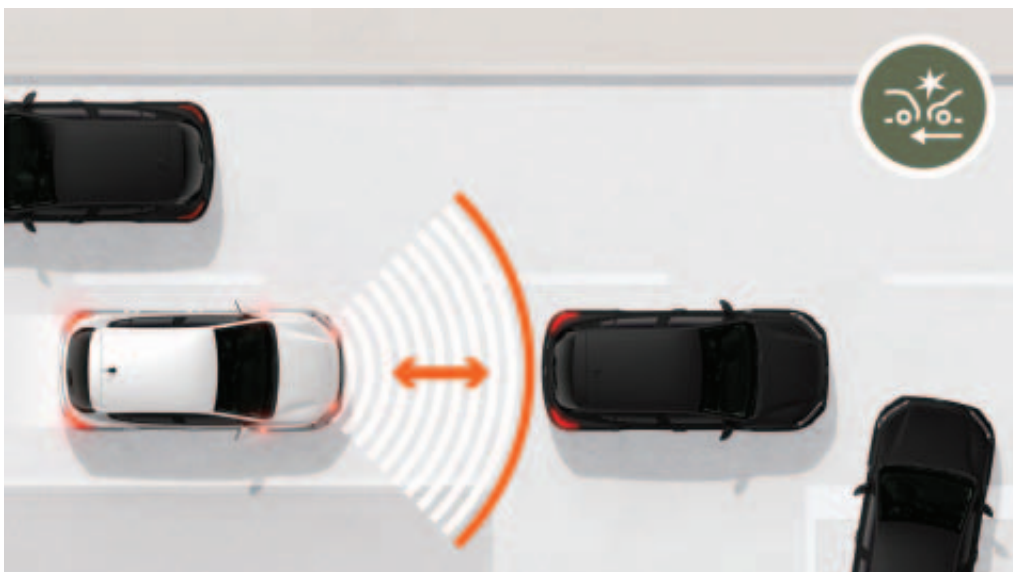

DE AUTOMATISCHE NOODREM

Soms zijn concentratie en reactievermogen niet voldoende. De Sandero helpt botsingen te voorkomen of beperkt de impact doordat de sensoren het risico op een aanrijding detecteren. Dus als je niet of niet voldoende reageert, activeert het systeem automatisch en optimaal de remmen.

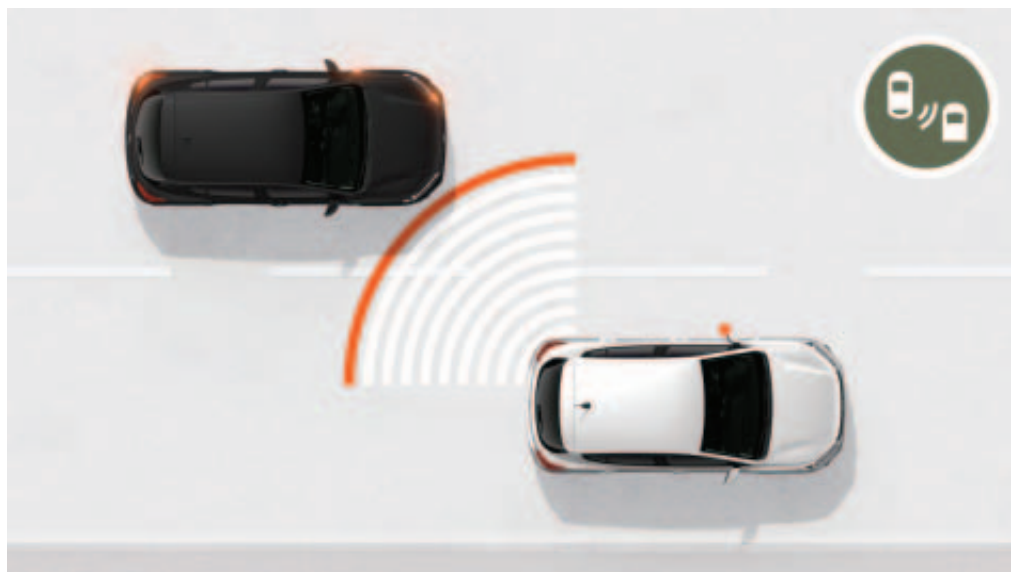

DE DODEHOEKSENSOR

De dodehoeksensor wordt ook wel de Blind Spot Assist genoemd. Soms zie je niet alles wanneer je van rijstrook wisselt. Met zijn sensoren aan de voor- en achterzijde waarschuwt de Sandero je tijdig als een ander voertuig zich in de dode hoek bevindt.



PARKEERSENSOREN VOOR EN ACHTER ÉN EEN ACHTERUITRIJCAMERA.
In de stad kun je alle parkeerplekken benutten, zelfs de kleinste. De Sandero helpt je dan graag een handje - hoorbaar én zichtbaar - met sensoren aan de voor-en achterzijde.



HILL START ASSIST
De Hill Start Assist voorkomt dat je auto achteruit rolt als je op een helling staat. Anders gezegd: nooit meer een hellingproef! En ook geen gesjor meer aan de handrem bij het manoeuvreren. Je laat gewoon het rempedaal los en de nieuwe Sandero blijft stilstaan tot je weer gas geeft.

DACIA SANDERO

ESSENTIAL



SANDERO ESSENTIAL

De Sandero Essential is standaard uitgerust met het mediasysteem "Media Control", met o.a. radio DAB+, Bluetooth en een USB-aansluiting, elektrischbedienbare ramen voor, 15" stalen wielen met wiel doppen, een in hoogteverstelbaar stuur en standaard dagrijverlichting.

COMFORT



DE SANDERO COMFORT

Bovenop de Essential voegt de Sandero Comfort een handmatig bedienbare airconditioning, het mediasysteem "Media Display" met een 8-inch touchscreen, radio DAB+, Bluetooth, USB aansluiting en Smartphone replicatie ondersteund door Android Auto- en Apple CarPlay, elektrisch bedienbare ramen achter, regen- en lichtsensoren, met leer omkleed stuurwiel dat in hoogte en diepte verstelbaar is, een in hoogte verstelbare bestuurdersstoel, elektrisch verstelbare en verwarmde buitenspiegels en mistlampen toe.

DACIA SANDERO STEPWAY

ESSENTIAL STEPWAY

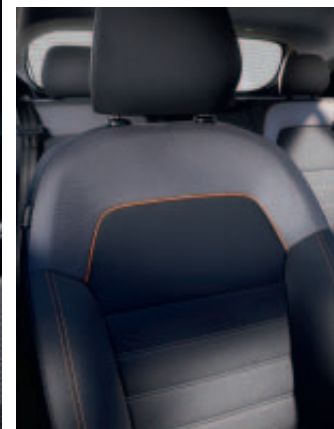

SANDERO STEPWAY ESSENTIAL

De Dacia Sandero Stepway biedt in beide gevallen een rijkere uitrusting dan de Sandero. Behalve de stoerdere en avontuurlijke uitstraling dankzij de verhoogde bodemvrijheid en karaktervolle bescherm delen rond de carrosserie, is de Sandero Stepway Essential standaard uitgerust met onder andere airconditioning, het mediasysteem "Media Control", dakdragers en 16" flexwielen, die door hun design de uitstraling hebben van 'echte' lichtmetalen wielen. Ook zijn de bestuurdersstoel en het stuurwiel in hoogte verstelbaar.

COMFORT STEPWAY



SANDERO STEPWAY COMFORT

De Sandero Stepway Comfort combineert de uitrusting van de Essential met onder andere climate control, elektrisch bedienbare ramen voor en achter, een regen- en lichtsensor, parkeersensoren achter, elektrisch verstelbare en verwarmde buitenspiegels en mistlampen voor. Net als de Sandero Comfort wordt de Sandero Stepway Comfort standaard met het mediasysteem "Media Display" met een 8-inch touchscreen geleverd. De dakdragers van de Sandero Stepway zijn praktisch en instelbaar. In enkele seconden kunnen deze worden omgebouwd tot een dakrek met een draagcapaciteit van 80 kilogram.

KLEUREN EN WIELEN

KLEUREN



BLANC GLACIER⁽¹⁾



GRIS COMÈTE⁽²⁾



NOIR NACRÉ⁽²⁾



ROUGE FUSION⁽²⁾



MOONSTONE^{(2)*}



BLEU IRON⁽²⁾



ORANGE ATAKAMA^{(2)**}

1) Lak met vernislaag (2) Metaallak. *Alleen beschikbaar op Sandero. **Alleen beschikbaar op Stepway.

WIELEN



STALEN WIELEN
15" MET WIELDOP
ELMA*



DESIGN WIELEN
15" MET WIELDOP
SORANE*



DESIGN WIELEN
16" SARIA GRIS
FONCÉ**



LICHTMETALEN
WIELEN 16"
AMARIS*



LICHTMETALEN
WIELEN 16"
MAHALIA**

DACIA SANDERO & SANDERO STEPWAY
AFMETINGEN

SANDERO

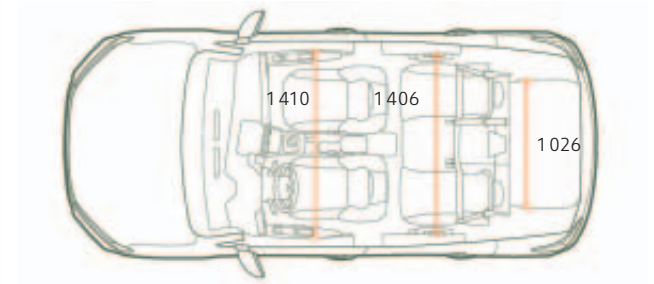
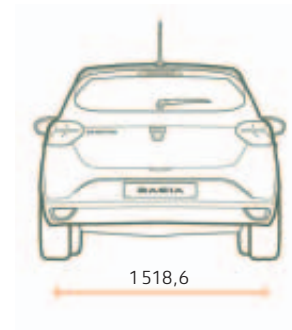
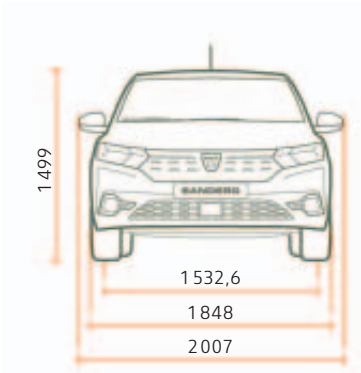
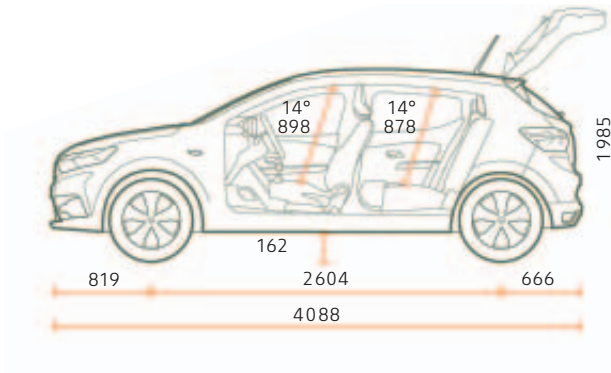

Kofferbak (in dm³ - VDA norm)

Kofferbakinhoud minimaal (ISO 3 832)	328
Kofferbakinhoud maximaal (ISO 3 832)	1108
Inhoud onder dubbele bodem (ISO 3 832)	78

SANDERO STEPWAY

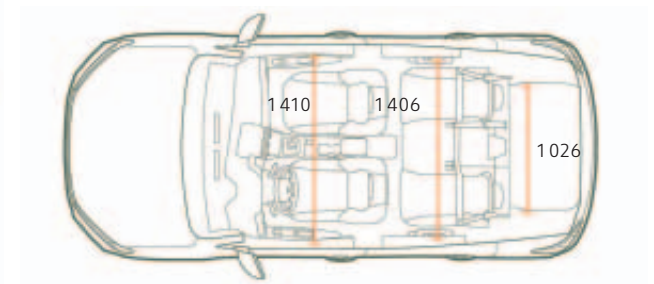
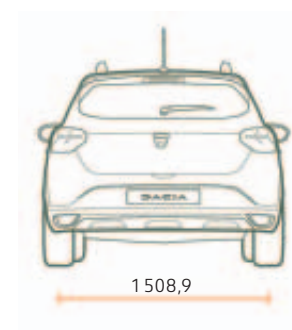
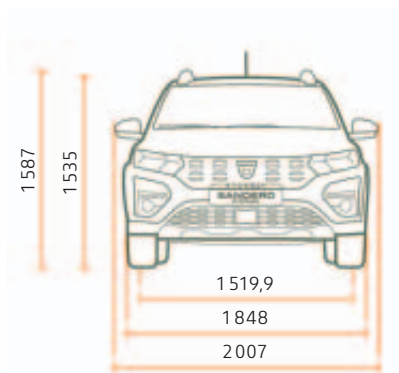
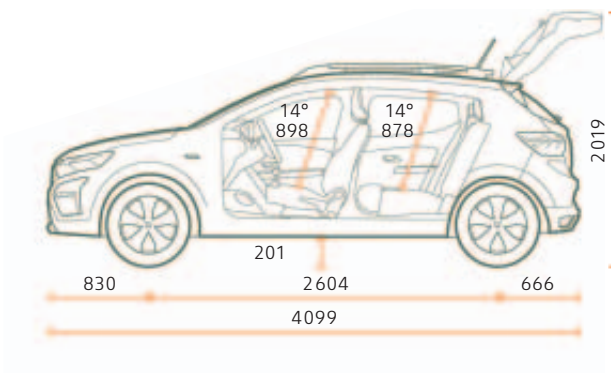

Kofferbak (in dm³ - VDA norm)

Kofferbakinhoud minimaal (ISO 3 832)	328
Kofferbakinhoud maximaal (ISO 3 832)	1108
Inhoud onder dubbele bodem (ISO 3 832)	78

DACIA SANDERO & SANDERO STEPWAY

ACCESSOIRES

1. DAKDRAGERS VAN ALUMINIUM SANDERO.

Geprofileerd, gemakkelijk en snel te monteren; de dakdragers van de SANDERO zijn perfect voor het vervoeren van een fietsenrek, ski-rek of een dakkoffer. De dakkoffer vergroot de laadruimte van de Sandero behoorlijk.

2. VLOERMATTEN VAN PREMIUM STOF EN VERLICHTE INSTAPLIJSTEN VÓÓR.

Geniet van de kwaliteit van de vloermatten met daarop het SANDERO logo. Ze beschermen het interieur in stijl. Daarnaast maken de verlichte dorpels (verkocht per set van twee) het nog leuker om in je auto te stappen.

3. ARMSTEUN OP DE BESTUURERSSTOEL.

Voor meer comfort van de bestuurder kun je de in hoogte verstelbare armsteun toevoegen aan de SANDERO. De armsteun is wegklapbaar.

4. HAAIENVIN ANTENNE.

Een leuke accessoire voor wie wat extra's aan het uiterlijk van de Sandero wil besteden. Deze antenne past mooi bij het compacte ontwerp en de moderne lijnen van de auto.

5. ZONDER GEREEDSCHAP DEMONTEERBARE TREKHAAK.

Deze trekhaak is gemakkelijk en zonder gereedschap te demonteren. Aanbevolen voor frequent gebruik.

6. TREKHAAK MET ZWANENHALS.

Voor als je wat minder vaak een trekhaak nodig hebt. Onmisbaar voor het meenemen van aanhangers, boten, caravans, fietsendragers, professionele uitrusting en meer.

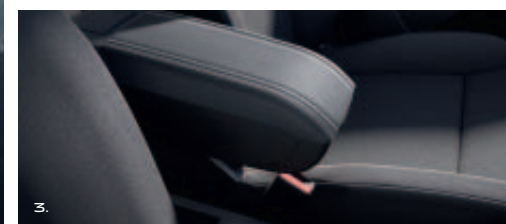



7.



8.



10.



9.



11.



12.

7. DORPEL VOOR DE KOFFERBAK VAN ROESTVRIJSTAAL.

De roestvrijstalen dorpel biedt extra bescherming van de bovenkant van de bumper, en geeft tegelijkertijd een stoerder tintje aan je auto. Zeker met de geborstelde afwerking.

8. BESCHERMENDE BAK VOOR IN DE KOFFERBAK.

Gemakkelijk te installeren en vormt zich naar de vorm van de kofferbak. Door de hoge randen wordt het originele tapijt zeer effectief beschermd. De bak is gemaakt van buigzaam materiaal, waardoor deze eenvoudig is schoon te maken en te verwijderen.

9. MODULAIRE KOFFERBAKBESCHERMING EASYFLEX.

De kofferbakbescherming Easyflex bedekt de volledige laadruimte, om beschadigingen tijdens vervoer te voorkomen. Het is veelzijdig, waterdicht om kan zeer gemakkelijk in- en uitgeklapt worden. Easyflex is derhalve simpel aan te passen aan de positie van de achterbank, ook als deze neergeklapt is.

10. RUBBEREN VLOERMATTEN MET HOGE RAND.

De vloermatten met een hoge rand zijn speciaal voor jouw model ontworpen en dichten het interieur af; dit zorgt voor een goede bescherming van het originele tapijt. De matten kunnen eenvoudig los- en vastgemaakt worden met de bevestigingsclips, waardoor je ze gemakkelijk met wat water weer helemaal schoon krijgt.

11. BESCHERMENDE SIERLIJSTEN VOOR DE PORTIEREN.

Accentueer de robuuste styling van de auto terwijl je tegelijkertijd de onderkant van de portieren beschermt.

12. SPATLAPPEN VÓÓR EN ACHTER.

Rijd je veel in de bagger? Bescherm de onderkant van de auto dan extra tegen opspattend water, modder en gruis met deze spatlappen.

RIJDEN, REIZEN, GENIETEN DAT IS WAAR HET BIJ DACIA OM DRAAIT

Bij Dacia bieden we praktische en stoere auto's aan voor een scherpe prijs. Modellen met een heel eigen stijl, zonder overbodige extra's, maar met betrouwbare en bewezen technologie voor een onverslaanbare prijs. In vijftien jaar tijd hebben we ons plekje in de autosector verdiend. Moeilijk te geloven? Nee hoor. Ons geheim? De combinatie van eenvoud, helderheid en betaalbaarheid. Dacia biedt duidelijkheid, van de modelkeuze en de prijs tot het onderhoud. Met een Dacia rijden is weten dat je de beste keuze hebt gemaakt. Het is kiezen voor een basis van kwaliteit en betrouwbaarheid, nu uitgebreid met design én comfort en dat voor de beste prijs. Rijden met een Dacia betekent slim omgaan met budget, want je wil ook op vakantie gaan, je dochter die gitaar geven waar ze van droomt of sparen voor de toekomst.





SANDERO
STEPWAY

DACIA SANDERO & SANDERO STEPWAY, ALLES WAT JIJ WIL





Alles is in het werk gesteld om juiste en actuele informatie in deze uitgave ten tijde van zijn verschijning (april 2022) te vermelden. Deze brochure werd samengesteld op basis van voorseries of prototypes. In het kader van zijn streven naar constante verbetering van zijn producten behoudt Dacia zich op ieder moment het recht voor om wijzigingen in de specificaties en aan de beschreven en afgebeelde auto's en accessoires door te voeren. Eventuele wijzigingen worden zo snel mogelijk aan de Dacia-dealers doorgegeven. Per land kunnen de op de markt gebrachte versies verschillen en kunnen bepaalde uitrustingen niet leverbaar zijn (standaard, optioneel of accessoire). Raadpleeg daarom uw plaatselijke Dacia-dealer voor de meest recente informatie. Vanwege technische beperkingen bij het drukproces kunnen de in deze brochure afgebeelde kleuren verschillen van de echte kleur van de lakken en materialen in het interieur. Alle rechten voorbehouden. Dacia is op geen enkele wijze aansprakelijk voor mogelijke gevolgen van onjuistheden of onvolkomenheden van de inhoud van deze brochure. Gehele of gedeeltelijke reproductie van deze publicatie in welke vorm of met welk middel dan ook is verboden zonder voorafgaande schriftelijke toestemming van Dacia.

Dacia adviseert 

PUBLICIS - CRÉDITS PHOTO : MCMURPHY, TWIN GROUP, © RENAULT MARKETING 3D-COMMERCE, PAGECRAN - APRIL 2022